

# Serie UP CG120-12

C A R B O N O G E L



ISO9001

ISO14001

## Características Principales

- El carbono puede ralentizar enormemente el sulfato de la placa negativa debido a la aplicación del ciclo PSOC.
- Excelente rendimiento del ciclo de la etapa de carga parcial (PSOC).
- Excelente rendimiento de aceptación de recarga, carga súper rápida / rendimiento de descarga grande.
- Excelente tolerancia a la temperatura, capacidad aumentada un 16% a -20°C.

### Estándares Cumplidos

- IEC 60896-21/22 • UL1989 • GB/T19639
- IEC 61427 • JIS C8704

12 V  
voltaje

120 Ah  
capacidad

GEL  
tecnología

12 años  
vida de diseño



## Especificaciones Técnicas

Voltaje Nominal (V)	12 (6 celdas por unidad)
Vida Flotante Diseñada (20°C)	12 Años
Capacidad Nominal (25°C)	120 Ah @ 20 Horas - tasa (a 1.75 Vpc) 150 Ah @ 100 Horas - tasa (a 1.75 Vpc)
Dimensiones, L x A x Al (mm)	331 x 171 x 214
Peso Aproximado	31.5 Kg (69.45 lbs)
Tipo de Terminal	Inserción de cobre hembra M8 (par: 10 ~ 12 N.m)
Resistencia Interna	Aprox. 0.0045 Ω (completamente cargado @ 20°C)
Máxima Corriente de Carga	25 A
Máxima Corriente de Descarga (5S)	1000 A
Corriente de Cortocircuito	3000 A
Autodescarga	Aproximado 3% por mes @ 20°C
Temperatura Ambiente	Descarga: -25 ~ 60°C Carga: -25 ~ 60°C Almacenamiento: -25 ~ 45°C
Voltaje de Carga Flotante (20~25°C)	13.7 - 13.9 V (-3 mV / cell / °C)
Voltaje de Carga de Uso de Ecuilibración y Ciclo (20~25°C)	14.3 - 14.6 V (-5 mV / cell / °C)
Material del Contenedor	ABS (UL94-V0 opcional)



## Dimensiones de la Batería

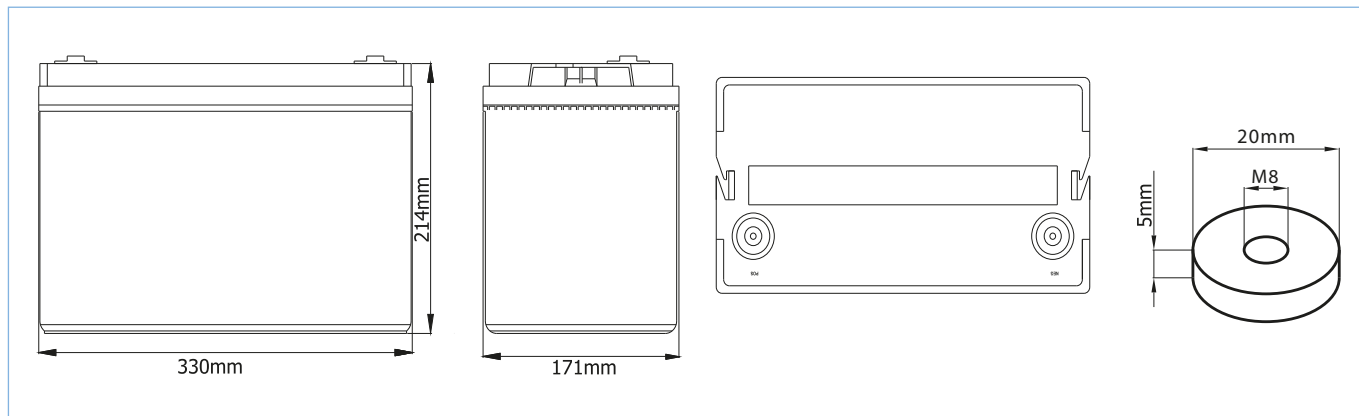

## Tabla de Descarga de la Batería

Descarga de Corriente Constante (25°C)												
F.V/Tiempo	1 HR		3 HR		5 HR		10 HR		20 HR		100 HR	
	Corriente (Amps)	Capacidad (Ah)	Corriente (Amps)	Capacidad (Ah)	Corriente (Amps)	Capacidad (Ah)	Corriente (Amps)	Capacidad (Ah)	Corriente (Amps)	Capacidad (Ah)	Corriente (Amps)	Capacidad (Ah)
1.75 V	75	75	33.3	100	21	105	11	110	6	120	1.50	150

*Nota: Los datos anteriores son valores medios y se pueden obtener dentro de 5 ciclos de carga / descarga. Estos no son valores mínimos. Los diseños / especificaciones de celdas y baterías están sujetos a modificaciones sin previo aviso. Póngase en contacto con UPOWER, LTD para obtener la información más reciente.*

## Curvas de Rendimiento

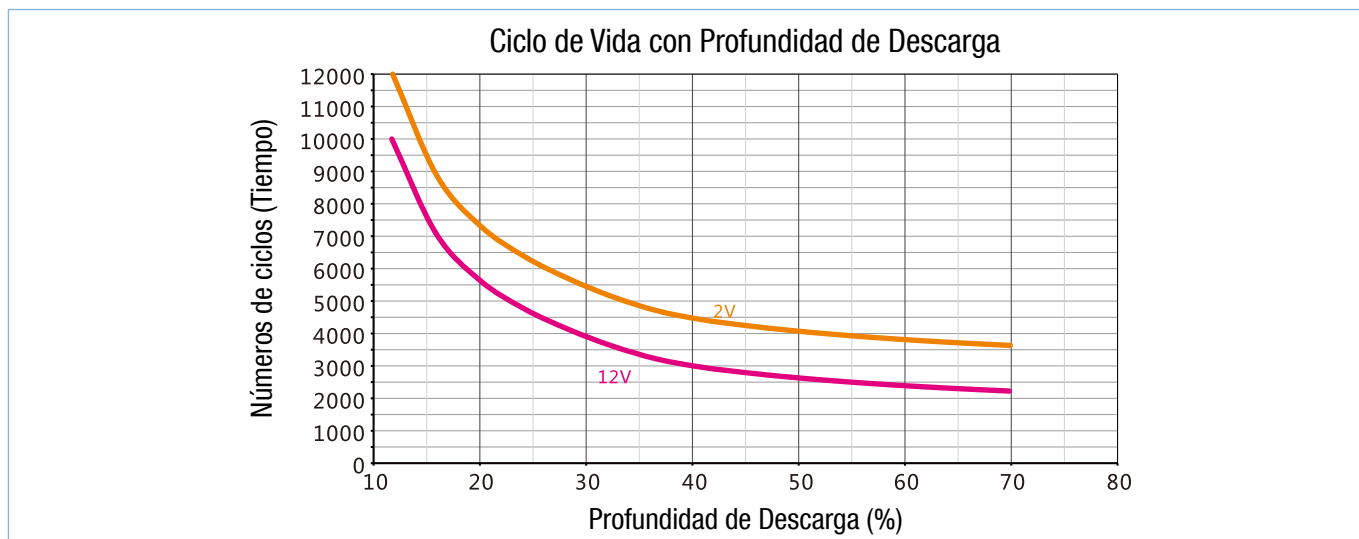

### Características de Descarga (25°C / 77°F)

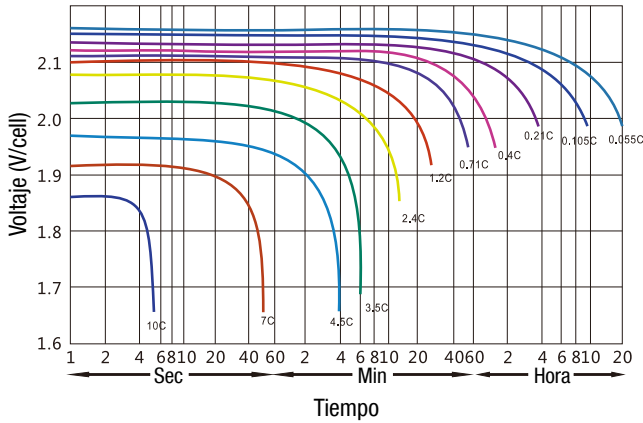

### Curva Característica de Carga

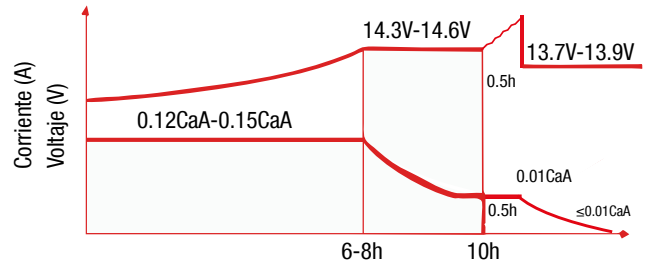

Paso 1: Carga de corriente constante con 0.12-0.15CaA hasta que el voltaje alcance 14.3-14.6V  
 Paso 2: Carga de voltaje constante con 14.3-14.6V hasta que la corriente sea menor que 0.01CaA  
 Paso 3: Carga de corriente constante con 0.01CaA para 0.5h  
 Paso 4: Carga flotante a voltaje 13.7-13.9V

### Ciclo de Vida con Profundidad de Descarga

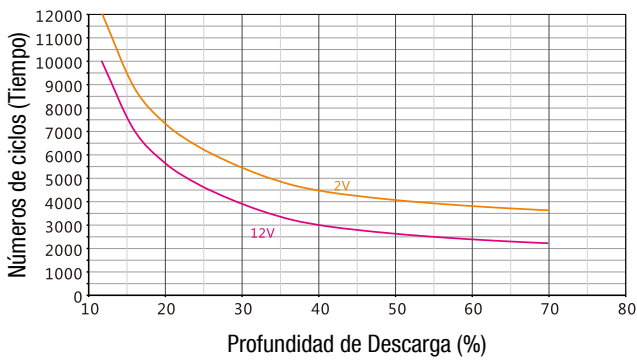

### Capacidad Afectada por la Temperatura

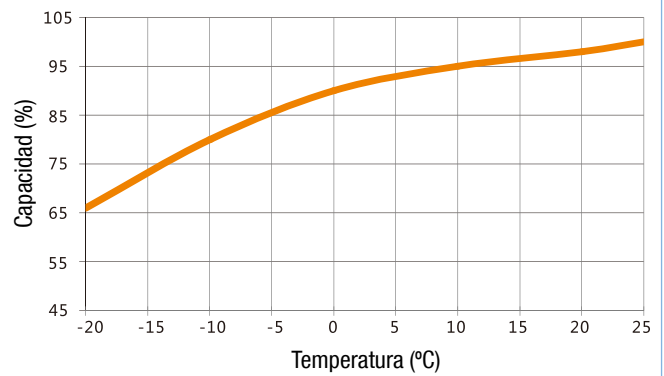

### Características de Autodescarga

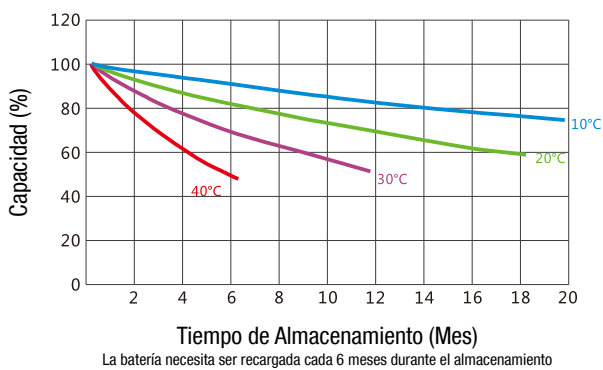

### Tiempo de Carga con Profundidad de Descarga

