

BATERÍAS DE LITIO
LiFePO₄

Upower
ecoline



SERIE UE
UE-24Li150



25,6 V



150 Ah

**MASTER
BATTERY**



Paseo de Extremadura, 39 - 28935 Móstoles - Madrid (España)
Tel. +34 918 021 649 - Fax. +34 917 750 542
info@masterbattery.es - www.masterbattery.es

ceroCO₂

DESCRIPCIÓN DEL PRODUCTO

Batería de litio-ferrofosfato (LiFePO₄) diseñada para la sustitución del plomo-ácido con mejores prestaciones:

- Altísima densidad y capacidad energéticas.
- Mayor vida útil.
- Mayor seguridad (sin mantenimiento).
- Posibilidad de enseriear 2 unidades y paralelizar hasta 4 (2Sx4P).

APLICACIONES

- UPS/EPS
- TELECOM
- Acumulación de excedente solar
- Movilidad autónoma

ESPECIFICACIONES TÉCNICAS PRINCIPALES

Capacidad Nominal:		150 Ah
Voltaje Nominal:		25,6 V
Corriente de Carga Recomendada:	(0,2 C)	30 A
Corriente de Carga Máxima (*):		75 A
Corriente de Descarga Recomendada:	(0,2 C)	30 A
Corriente de Descarga Máxima (*):		150 A
Ciclos de Vida:	(100% DoD)	2500 ciclos
Temperatura de Funcionamiento:	Carga:	0°C ~ 45°C
	Descarga:	-20°C ~ 60°C
Temperatura de Almacenamiento:		-10°C ~ 35°C

(* Cargar y descargar a intensidades superiores a la recomendada pueden dañar a largo plazo las prestaciones y vida útil de la batería.

DIMENSIONES

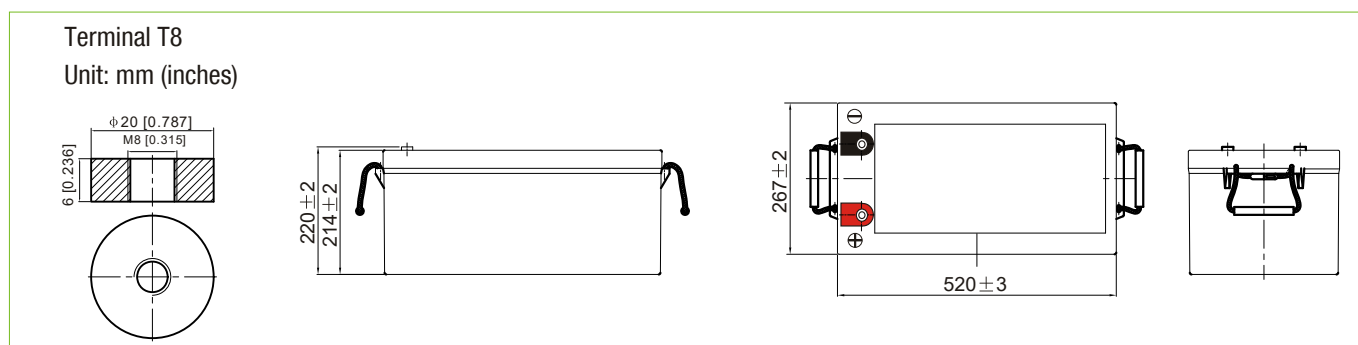

CURVAS DE FUNCIONAMIENTO

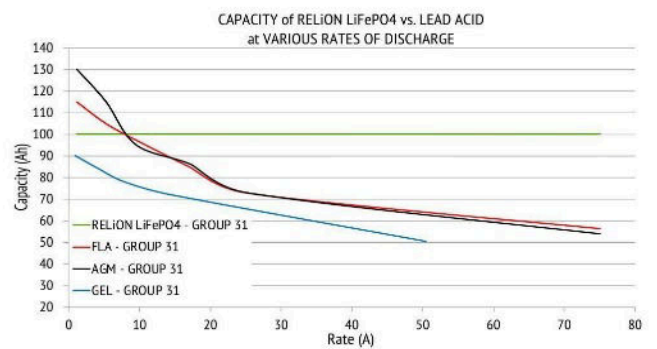
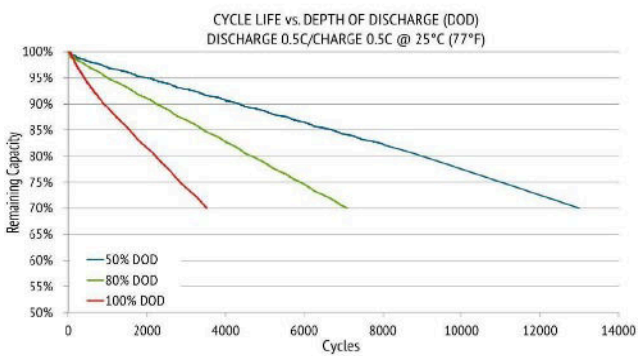
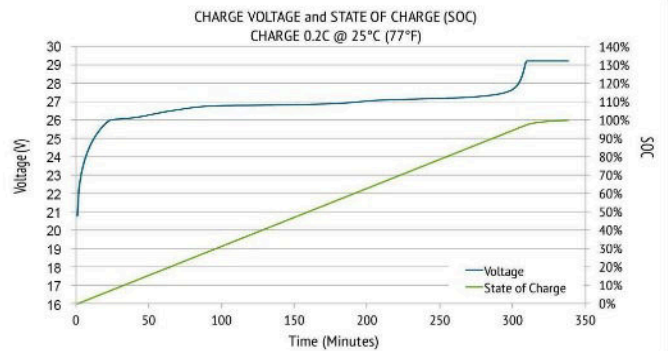
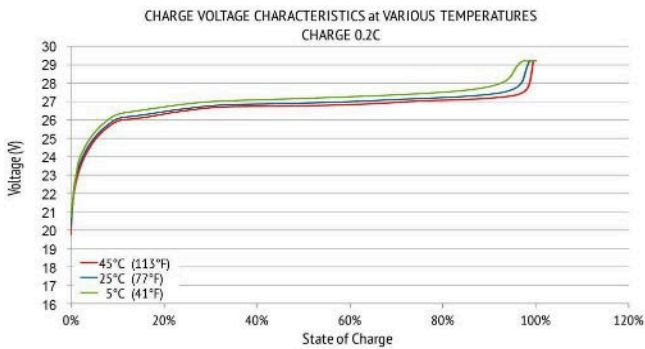
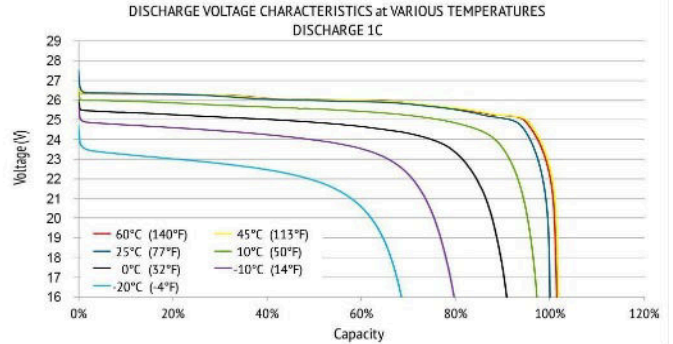
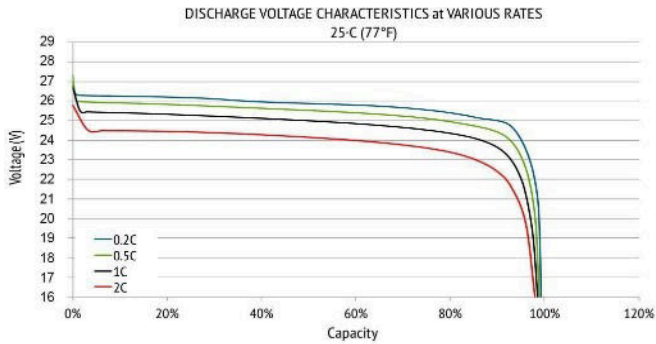

UE-24Li150

SERIE UE

ESPECIFICACIONES ELÉCTRICAS

Voltaje de carga bulk:	29,2 V
Voltaje de carga de flotación:	27,6-28V
Voltaje de Corte de Descarga:	30 V
Resistencia Interna:	≤ 10 mΩ

OTRAS ESPECIFICACIONES

Dimensiones (Longitud x Anchura x Altura):	520 x 267 x 220 mm
Peso:	Aprox. 28 kg
Conector de Salida:	M8

PROTECCIONES

- Protección contra Sobredescargas
- Protección contra Sobrecarga
- Protección contra Sobretensión de Carga/Descarga
- Protección contra Cortocircuitos
- Protección contra Temperaturas Excesivas

CERTIFICACIONES

UN 38.8 MSDS , DG certificate, CE

