

Home EV Wallbox
P1/P2/P3
S1/S2/S3



Manual de Uso

Contenido

1. Garantía	04
2. Seguridad y Advertencia	05
3. Introducción	
3.1 Especificaciones Técnicas del Producto	06
3.2 Estructura Externa	07
3.3 Contenido del Paquete	07
4 Instrucciones de Funcionamiento	
4.1 Preparación de la Instalación	08
4.2 Proceso de Instalación	09
5. Configuración y Funcionamiento	
5.1 Comprobación de Encendido	13
5.2 Arranque y parada de la estación de carga P1/P2/P3 - S1/S2/S3 mediante su tarjeta de carga	13
5.3 Arranque y parada de la estación de carga P1/P2/P3 - S1/S2/S3 mediante APP (Bluetooth)	14
6. Configuración y Actualización	
6.1 Ajuste del modo para la corriente de carga máxima	21
6.2 Activación/desactivación externa de la Wallbox	21
6.3 Actualización de la versión del firmware	21
7. Solución de Problemas	
7.1 Estado de los indicadores	22
7.2 Código de fallo y resolución (pantalla LCD)	23

1. Garantía

Master Battery, S.L. (en adelante "*Master*") garantiza que los Productos suministrados al Cliente en virtud de este Acuerdo/Contrato serán de calidad comercial y cumplirán todas las normas de seguridad aplicables y estarán libres de cualquier defecto de diseño, material y mano de obra dentro del periodo de garantía. El periodo de garantía es de veinticuatro (24) meses desde la fecha de entrega. La garantía principal no cubre los daños resultantes de un almacenamiento inadecuado, una instalación incorrecta, un funcionamiento inadecuado o un entorno inadecuado más allá de los requisitos medioambientales.

El cliente deberá notificar por escrito en un plazo de diez (10) días desde que descubra que algunos o todos los productos no cumplen con la garantía tal y como se establece en esta garantía. El Cliente proporcionará la asistencia necesaria a *Master* para la detección del fallo. *Master* responderá en un plazo razonable de 48 horas. *Master* analizará el motivo del fallo y proporcionará instrucciones técnicas para que el Cliente repare los Productos.

El cliente repara los productos y solicita piezas de repuesto gratuitas a *Master* en caso de necesitarlas. Deberá enviarse a *Master* un informe de reclamación por escrito con la descripción del fallo, el número de serie de los Productos, fotos de los Productos y de las piezas de repuesto aplicadas para su verificación. *Master* no aceptará la reclamación si se han realizado modificaciones o retoques en los Productos sin el consentimiento de *Master*. Las piezas de repuesto se ofrecen gratuitamente dentro del periodo de garantía. Fuera del periodo de garantía, las piezas de repuesto se ofrecen a cargo del Cliente.

Las piezas defectuosas sustituidas por el Cliente se almacenarán y empaquetarán correctamente con marcas de descripción de la avería para su posterior eliminación por parte de *Master*. Las piezas defectuosas, una vez reparadas y probadas, pueden ser tratadas como piezas de recambio para el cliente.

El servicio local no es gratuito y *Master* cobra una tarifa por el servicio local de acuerdo con las siguientes normas: por persona y día, más los costes reales de viaje y de material. Se debe llegar a un acuerdo mutuo antes de ofrecer el servicio local.

Salvo lo establecido en el presente documento, *Master* no ofrece ninguna otra garantía, ya sea expresa o implícita. La garantía se aplica únicamente a los productos suministrados por *Master*.

2. Seguridad y Advertencia

Guarde estas instrucciones. Lea todas las instrucciones antes de instalar o utilizar el cargador.

- 1) Mantenga el cargador alejado de materiales explosivos o inflamables, productos químicos, vapores y otros objetos peligrosos.
- 2) Mantenga la toma de corriente del cargador limpia y seca. Si se ensucia, límpielo con un paño limpio y seco.
- 3) Está estrictamente prohibido tocar el núcleo de la toma de corriente cuando se enciende.
- 4) No utilice el cargador en caso de que haya algún defecto en el dispositivo, grietas, abrasión, fugas al descubierto, etc. Póngase en contacto con el personal profesional si se produce alguna de estas condiciones.
- 5) No intente desmontar, reparar o volver a montar el cargador. Si es necesario, póngase en contacto con el personal profesional. Un funcionamiento inadecuado puede provocar daños en el aparato, fugas eléctricas, etc.
- 6) En caso de que se produzca cualquier condición anormal, por favor, corte inmediatamente todas las fuentes de alimentación de entrada y salida.
- 7) Proteja la carga con cuidado de la lluvia y los rayos.
- 8) Mantenga a los niños alejados del cargador.
- 9) Durante la carga, no conduzca el vehículo eléctrico. Cargue sólo cuando el vehículo eléctrico esté parado, para los vehículos híbridos, cargue sólo cuando el motor esté apagado.
- 10) Nuestros materiales de embalaje son respetuosos con el medio ambiente y pueden ser reciclados. Por favor, deposite el embalaje en los contenedores correspondientes para reciclarlo. No elimine este dispositivo con la basura doméstica. Debe llevarse a una instalación adecuada para el reciclaje de aparatos eléctricos y electrónicos. Para obtener información más detallada sobre el reciclaje de este aparato, póngase en contacto con la oficina local del ayuntamiento o con el servicio de recogida de residuos domésticos.



Advertencia



Los voltajes de entrada y salida de este dispositivo son de alta tensión, lo que pone en peligro la seguridad de las personas. Respete estrictamente todas las advertencias del dispositivo y del manual de usuario. Se prohíbe al personal de servicio no autorizado y no profesional retirar la cubierta de este dispositivo.

3. Introducción

3.1 Especificaciones Técnicas del Producto

Modelo	MF - EV 7.2kW - P1 / S1	MF - EV 11kW - P2 / S2	MF - EV 22kW - P3 / S3
Características Técnicas			
Capacidad de Carga	Hasta 7kW	Hasta 11kW	Hasta 22kW
Potencia Entrada / Salida	230VAC ± 20% - 50 / 60Hz - 32A - 1 fase	400VAC ± 20% - 50 / 60Hz - 16A - 3 fases	400VAC ± 20% - 50 / 60Hz - 32A - 3 fases
RCD	Función RCD tipo A de 30Ma y RCD CC de 6Ma		
Potencia en Espera	< 3W		
Precisión de la Medición	1%		
Comunicación	Bluetooth / WIFI (Opcional) APP		
Interfaz de Usuario	LED / LCD (3.5") / RFID (Mifare ISO&IEC 14443A)		
Certificado	CE / EN / IEC 61851-1:2017, EN / IEC 61851-21-2:2018		
Interfaz de Carga	Cable tipo 2 5M / SAE J1772	Cable tipo 2 5M	Cable tipo 2 5M
Protección Especial	Protección: contra Sobrecorriente, contra Corriente Residual, de Tierra, contra Sobretensiones, contra Sobretensión y Subtensión, contra Sobretemperatura y Subtemperatura		
Propiedades Físicas			
Garantía	2 años		
Protección	IP54, IK10		
Recinto	Plástico PC940 / Acero galvanizado		
Panel frontal	Vidrio templado		
Protección Especial	Protección: contra Sobrecorriente, contra Corriente Residual, de Tierra, contra Sobretensiones, contra Sobretensión y Subtensión, contra Sobretemperatura y Subtemperatura		
Instalación	Montaje en pared / Montaje en poste		
Refrigeración	Refrigeración natural		
Temp. de Funcionamiento	De -30°C a +55°C		
Humedad	Máx. 95% (no reguladora)		
Dimensiones del Producto	320*230*100 (L*W*H) mm		
Dimensión del Paquete	462*302*248 (L*W*H) mm		
Peso Neto	4.5Kg	5.1Kg	5.5Kg
Peso Bruto	5.5Kg	6.1Kg	6.5Kg



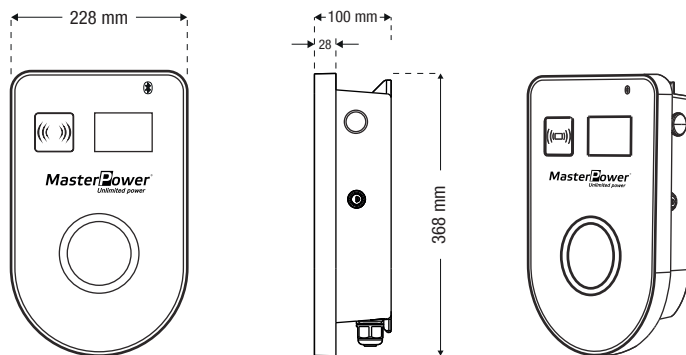



3.2 Estructura Externa

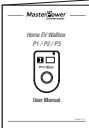

3.3 Contenido del Paquete

Desembale el producto. Por favor, compruebe y verifique los siguientes elementos después de recibir el cargador:





- Inspección visual de la apariencia externa del cargador. Si hay alguna rotura u otro daño, notifíquelo al vendedor inmediatamente.
- Compruebe el tipo y la cantidad de todos los accesorios de la siguiente manera. Si hay una escasez en la cantidad de cualquier artículo o si falta algún artículo, por favor, póngase en contacto con el vendedor de inmediato.

				
	Manual de Uso (x1)	φ6 Taco (x6)	M4*40 Tornillo (x6)	Instalación Cartón (x1)
				
Wallbox (x1)	Soporte (x1)	Tarjeta RFID (x2)	Llave (x2)	

4. Instrucciones de Funcionamiento

4.1 Preparación de la instalación

1) Herramientas necesarias

Nombre de la Herramienta	Imagén	Función
Multímetro		Comprobar la conexión eléctrica y los parámetros eléctricos
Destornillador en Cruz (PH2 x 150mm, PH3 x 250mm)		Apretar los tornillos
Llave Dinamométrica Aislada		Apretar los pernos
Taladro Eléctrico		Agujero en la pared
Alicates Diagonales		Cortar cables

2) Cables y Materiales

Nombre	Especificación	Cantidad
Cable de alimentación	Cable de alimentación Monofásico o trifásico	Depende de las necesidades reales

4.2 Proceso de instalación

1) Aviso de Instalación

- Los dispositivos eléctricos sólo deben ser instalados, operados y mantenidos por personal cualificado. El fabricante no asume ninguna responsabilidad por las consecuencias derivadas del uso de este aparato. Una persona cualificada es aquella que tiene habilidades y conocimientos certificados relacionados con la construcción, instalación y funcionamiento de este tipo de dispositivos eléctricos y que ha recibido formación en materia de seguridad para reconocer y evitar los peligros que conlleva.
- Al instalar, reparar y mantener este dispositivo deben aplicarse todas las normativas locales, regionales y nacionales vigentes.
- El RCD del cargador está integrado 6mA CC, por favor instale un disyuntor tipo A en el exterior.

2) Comprobaciones antes de iniciar el Proceso de Instalación

- Asegúrese de que la ubicación del cargador permite un buen acceso operativo para el uso normal y la reparación y el mantenimiento.
- Los componentes de entrada de CA dentro de la fuente de alimentación del local están correctamente equipados con los elementos de protección necesarios antes de la instalación del cargador.

3) Procedimiento de Instalación

1. Utilice un taladro de percusión para realizar los agujeros de acuerdo con la posición del cartón.

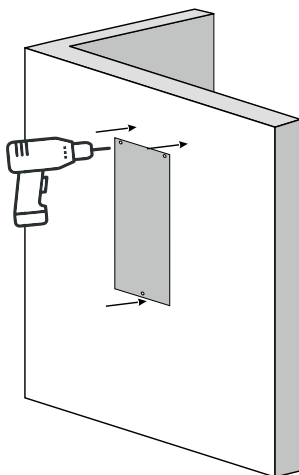

2. Instale los pernos de expansión (3*M6*60mm).

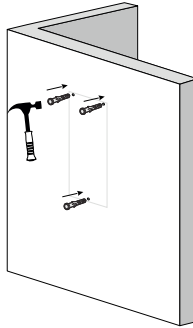

3. Abra la tapa con la llave, fije la estación de carga con tornillos autorroscantes (3*M5*50mm).

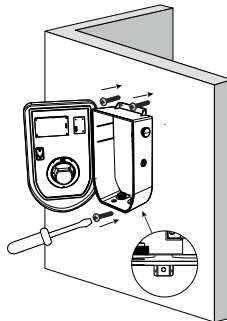

4. Utilice un cable con un tamaño de 3*6mm² (7kW) para conectar al terminal de entrada de la estación de carga, de izquierda a derecha, el cable RSTN y GND, y luego apriete el tornillo con un destornillador.

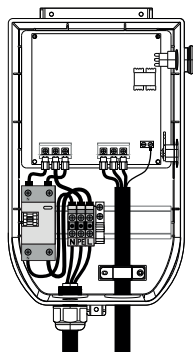

5. Utilice un cable con un tamaño de 5*4mm² (11kW) o 5*6mm² (22kW) para conectar al terminal de entrada de la estación de carga, de izquierda a derecha, el cable RSTN y GND, y luego apriete el tornillo con un destornillador.

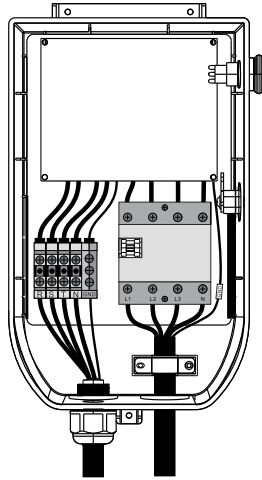

6. Fije el gancho en la pared con tornillos (3*M5*50mm).

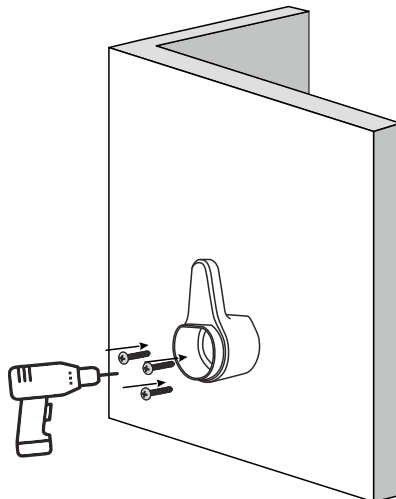

7. Bloquee la tapa y comience a probar y cargar.

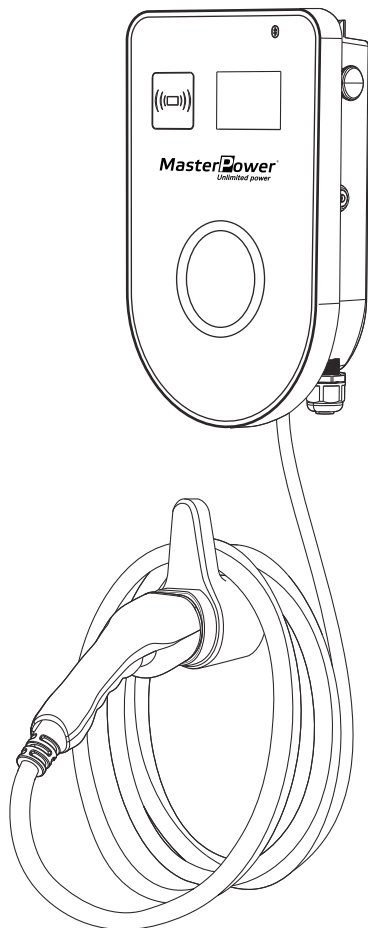

5. Configuración y Funcionamiento

5.1 Comprobación del Encendido

Por favor, compruebe/revise los siguientes elementos antes del encendido inicial:

- La ubicación del cargador permite un buen acceso operativo para el uso normal y la reparación y el mantenimiento.
- Los componentes de entrada de CA dentro de la fuente de alimentación del local están equipados correctamente con los elementos de protección necesarios antes de la instalación del cargador.
- Confirme dos veces que el cargador está instalado correctamente.
- No se han dejado componentes u otros elementos en la parte superior del cargador.

5.2 Arranque y parada de la estación de carga P1/P2/P3 - S1/S2/S3 mediante su tarjeta de carga

Iniciar la carga

1. Enchufe el cable de carga en su automóvil y el anillo LED se vuelve amarillo.
2. Mantenga su tarjeta de carga (tarjeta RFID) frente al lector, marcado con el icono, esperando 3 segundos.
3. P1/P2/P3 - S1/S2/S3 reacciona con un pitido, el anillo LED se vuelve verde (en estado de reposo) cuando empieza a cargar.

Detener la carga

1. Mantenga su tarjeta de carga (tarjeta RFID) frente al lector, marcado con el icono esperando 3 segundos.
2. P1/P2/P3 - S1/S2/S3 reacciona con un pitido, el anillo LED se vuelve verde cuando deja de cargar.
3. Desenchufe el cable de carga del automóvil y vuelva a colocar el cable de carga en el soporte del cable del P1/P2/P3 - S1/S2/S3.



5.3 Arranque y parada de la estación de carga P1/P2/P3 - S1/S2/S3 mediante APP (Bluetooth)

Paso 1 - Descargue la APP "Master EV" desde App Store o Google Play.

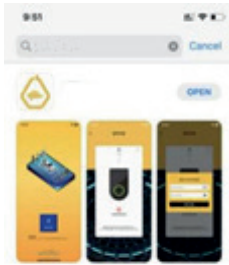

Paso 2 - Clicar en el icono de Bluetooth para entrar en la interfaz de vinculación del dispositivo

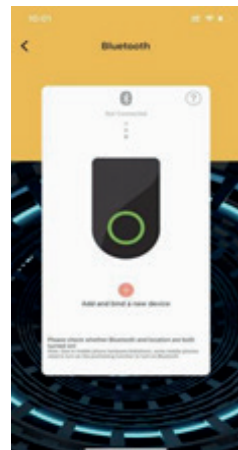
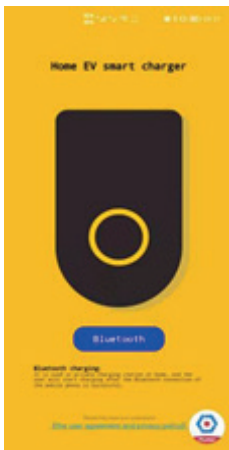

Paso 3 - Conecte el wallbox.



Nota:

1. El número es el de la estación de carga que en la parte inferior derecha de la pantalla LCD.
2. La contraseña inicial es 123456. Después de que el dispositivo se conecte con éxito, la contraseña se puede cambiar.

Nota:

1. Asegúrese de que hay una pantalla (conectable) detrás del número de dispositivo.
2. Haga clic en el número de dispositivo, espere unos 10S para entrar en la siguiente interfaz.
3. Si no entra en la siguiente interfaz, apague el Bluetooth de su teléfono y espere 3S para volver a encender el Bluetooth de su teléfono, y repita el segundo paso.

Paso 4 - Conecte su automóvil eléctrico con la pistola de carga y empieza a cargar.

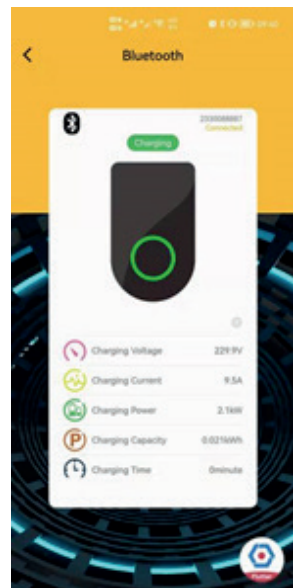
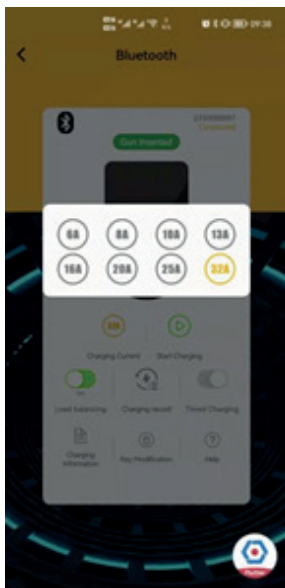
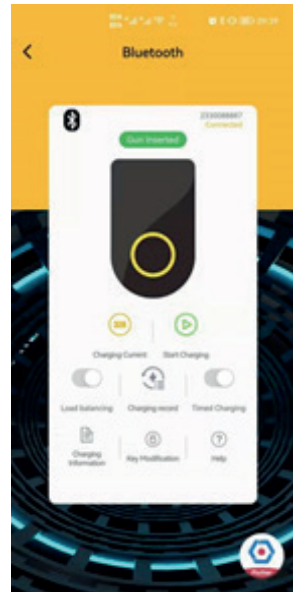
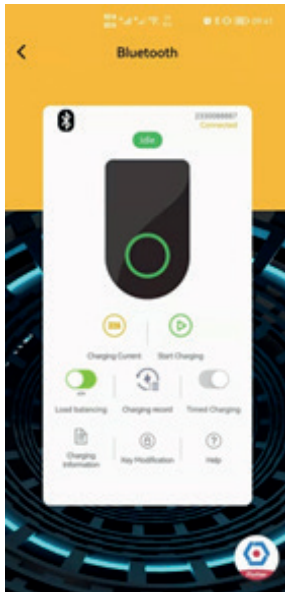

Paso 5 - Modificar la clave de la estación de carga P1/P2/P3 - S1/S2/S3 mediante APP (Bluetooth).

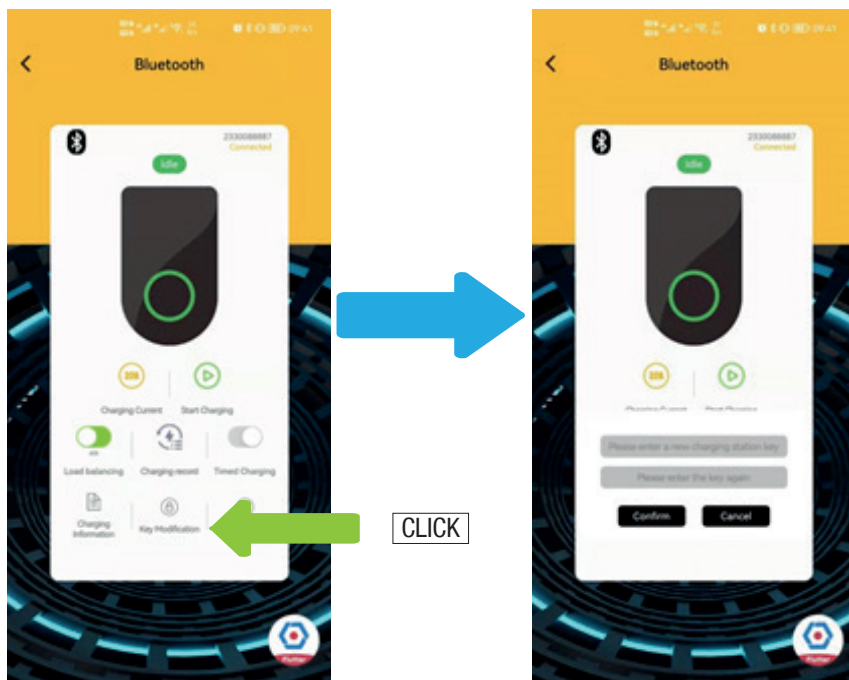

Nota:

Si olvida la contraseña modificada del dispositivo, puede pulsar repetidamente y con rapidez el botón de parada de emergencia situado en el lado derecho de la estación de carga 4 veces (púlselo y reajústelo en el sentido de las agujas del reloj una vez, y se completará en 3 segundos) para restaurar la contraseña de los ajustes de fábrica.

Paso 6 - Empezar a cargar a la hora de la cita P1/P2/P3 - S1/S2/S3 mediante APP (Bluetooth)

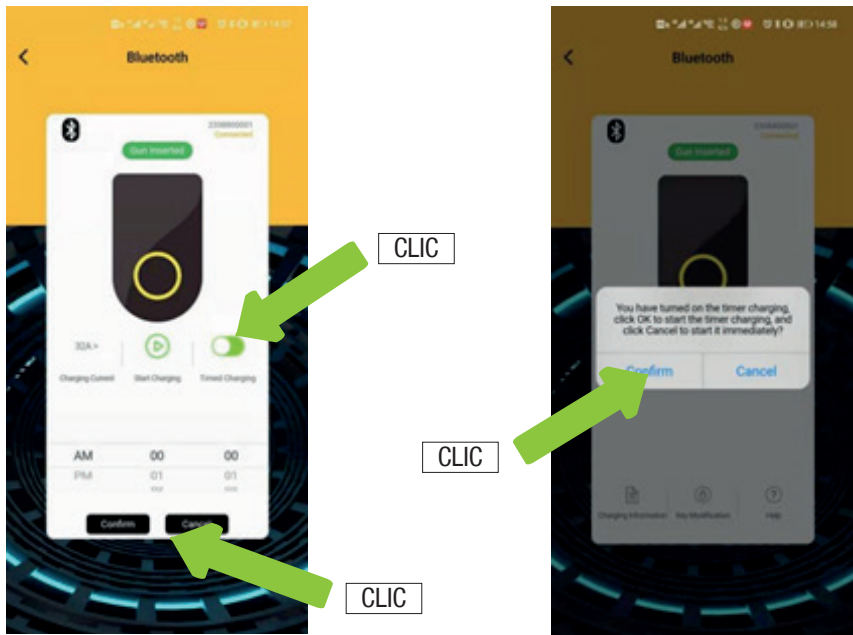

Nota:

1. Pulse el botón de establecer la hora y selecciona la hora de inicio de la carga.
2. Pulse el botón para iniciar la carga, y confirme para iniciar la carga a una hora predeterminada.

Paso 7 - Ajuste del equilibrio de carga P1/P2/P3 - S1/S2/S3 mediante APP (Bluetooth)

El equilibrado de la carga necesita un dispositivo de muestreo de potencia en los cables de alimentación de la red de entrada, que puede ser un medidor de potencia o un transductor de corriente y que normalmente se encuentra en la caja del medidor.

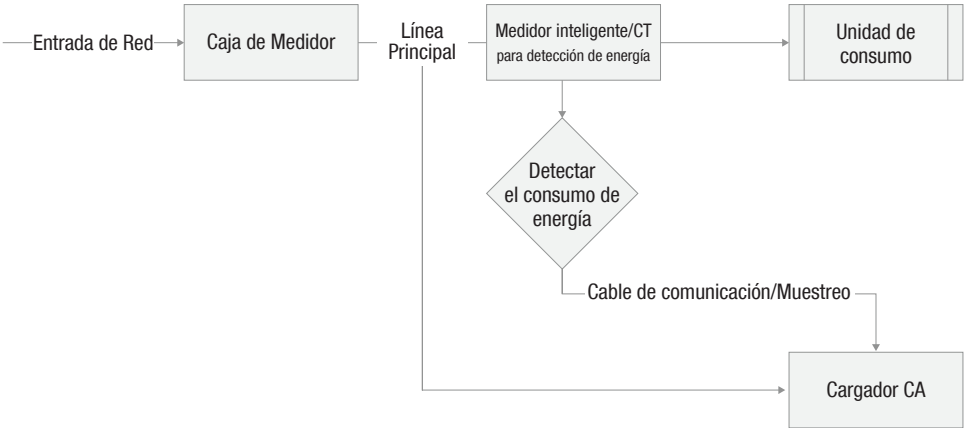

Ajuste la corriente máxima de sobrecarga a través de la APP de acuerdo con la capacidad de los fusibles de la línea de entrada total de su hogar.

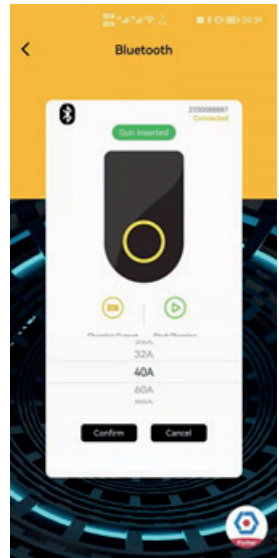
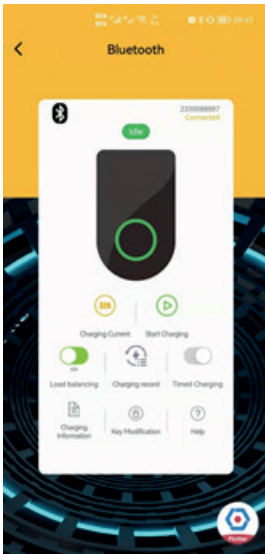

Paso 8 - Vista del historial de carga P1/P2/P3 - S1/S2/S3 mediante APP (Bluetooth)

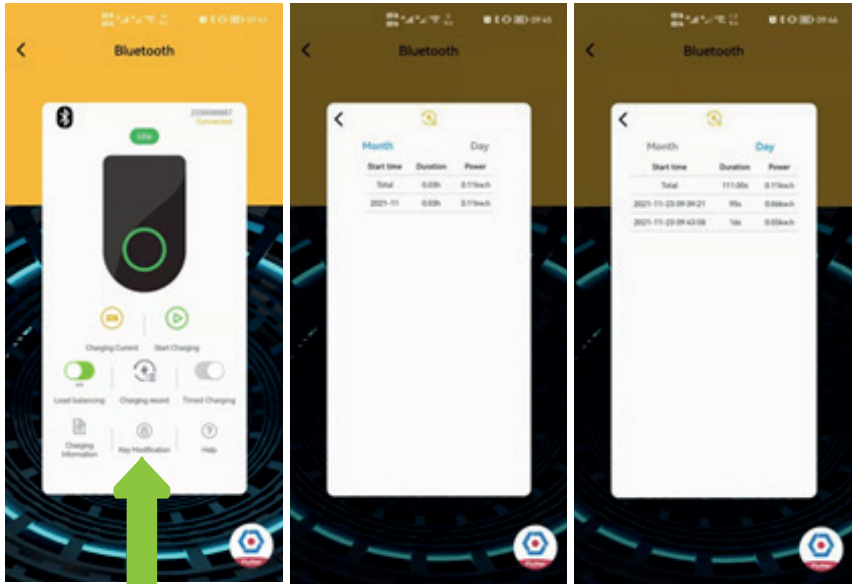

CLIC

Al ver el historial de carga, puede entender claramente el tiempo de carga diario o mensual y el nivel de carga de su estación de carga.

6. Configuración y Actualización

6.1 Ajuste del modo para la corriente de carga máxima (Sólo para 22kW)

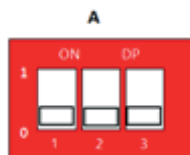
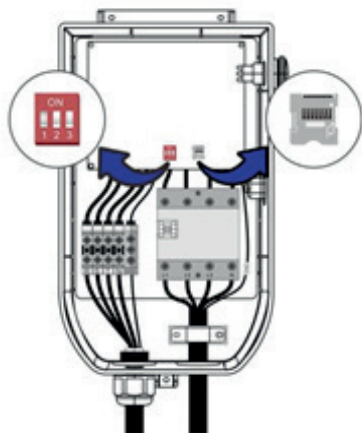

MÁX 16A 11kW

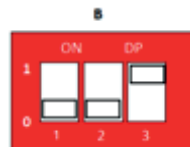

MÁX 32A 22kW

6.2 Activación/desactivación externa del Wallbox

El Wallbox puede ajustarse a la carga plug and play, marque el interruptor de código nº 1 hacia arriba como se muestra en la imagen de la izquierda.

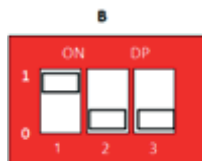





6.3 Actualización de la versión del firmware

Este producto puede actualizar el software del firmware del producto a través de la tarjeta Micro SD. El usuario introduce el firmware que necesita actualizar en la tarjeta Micro SD a través del ordenador y, a continuación, apaga la estación de carga e inserta la tarjeta Micro SD en la ranura para tarjetas SD como se muestra arriba. Reinicie la estación de carga. Cuando se actualice la versión del software en la esquina inferior derecha de la pantalla LCD, significa que se ha actualizado el firmware de la estación de carga. A continuación, retire la tarjeta Micro SD.

7. Solución de Problemas

7.1 Estado del indicador

Lo que se ve	Qué significa	Qué hacer
 Anillo LED apagado o verde	P1/P2/P3 - S1/S2/S3 está listo para su uso.	Enchufe el cable de carga P1/P2/P3 - S1/S2/S3 en el vehículo.
 Anillo LED amarillo	P1/P2/P3 - S1/S2/S3 El cable de carga se ha conectado correctamente al vehículo.	Sostenga su tarjeta de carga (tarjeta RFID) frente al lector.
 Anillo LED verde respiración	P1/P2/P3 - S1/S2/S3 está cargando el automóvil.	El automóvil se está cargando.
 Anillo LED verde	El automóvil está completamente cargado.	Desenchufe el cable de carga del automóvil y vuelva a colocar el cable de carga en el soporte del cable P1/P2/P3 - S1/S2/S3.
 Anillo LED rojo	P1/P2/P3 - S1/S2/S3 está experimentando un error.	Consulte el capítulo de resolución de problemas de este manual para encontrar soluciones.

7.2 Código de Fallo y Resolución (pantalla LCD)

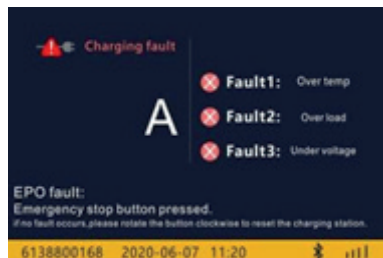

Indicación en pantalla

Quando se produce un problema, suelen aparecer mensajes de error en la pantalla. Con esta información puede identificar e investigar rápidamente el problema.

Averías	Posible razón	Sugerencia de solución de problemas
Sobrecarga de voltaje	El voltaje de entrada de CA puede ser demasiado alto	<ol style="list-style-type: none"> 1. Compruebe el voltaje de entrada a partir de los datos de monitorización de fondo 2. Si el voltaje es superior a 480Vac en poco tiempo, espere a que la red eléctrica se recupere al rango de voltaje normal o apague y reinicie 3. Si el fallo no se puede eliminar, póngase en contacto con nosotros
Bajo voltaje	El voltaje de entrada de CA puede ser demasiado bajo	<ol style="list-style-type: none"> 1. Compruebe el voltaje de entrada a partir de los datos de monitorización de fondo 2. Si el voltaje es inferior a 140Vac en poco tiempo, espere a que la red eléctrica se recupere al rango de voltaje normal o apague y reinicie 3. Si el fallo no se puede eliminar, póngase en contacto con nosotros
Sobrecarga de corriente	La corriente de entrada de CA puede ser demasiado grande	<ol style="list-style-type: none"> 1. Desconectar inmediatamente el interruptor de protección de fugas / sobrecorriente del armario de distribución 2. Compruebe si hay una conexión de baja resistencia entre dos cables de salida de CA 3. Si el fallo persiste, póngase en contacto con nosotros
EPO fallo	Se presiona el botón de parada de emergencia	<ol style="list-style-type: none"> 1. Restablecer botón de parada de emergencia (en el lado derecho de la estación de carga)
Sobrefugas	La corriente de fuga a tierra puede ser demasiado alta	<ol style="list-style-type: none"> 1. Desconecte inmediatamente el interruptor de protección contra fugas / sobrecorriente del armario de distribución 2. Compruebe si hay una rotura de los cables de salida de CA o una conexión de baja resistencia a tierra 3. Elimine las razones anteriores y vuelva a conectar la alimentación, si el fallo continúa, póngase en contacto con nosotros
NE fallo	Entrada/salida tierra imperfecta o conexión inversa para cables L/N	<ol style="list-style-type: none"> 1. Desconecte inmediatamente el interruptor de protección contra fugas / sobrecorriente del armario de distribución 2. Compruebe los cables de entrada / salida de CA si son normales, o si la entrada de conexión inversa con los cables L/N 3. Elimine las razones anteriores y vuelva a conectar la alimentación, si el fallo continúa, póngase en contacto con nosotros

MasterPower®

Unlimited power



Paseo de Extremadura, 39
28935 Móstoles - Madrid (España)
(+34) 918 021 649
info@masterbattery.es
www.masterbattery.es

